

13

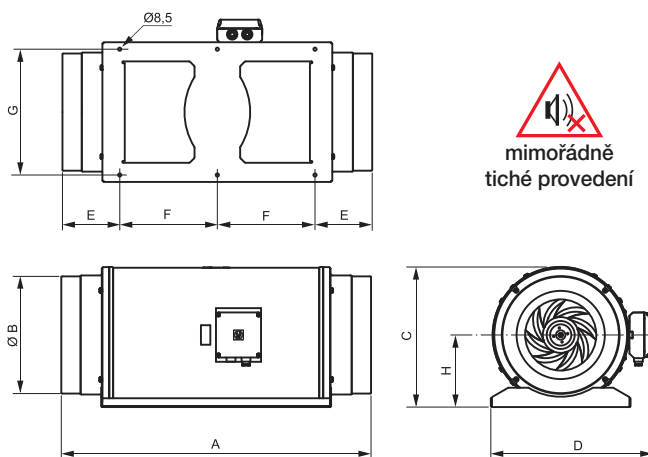

Typ	A	Ø B	C	D	E	F	G	H
TD-1300/250 SILENT 3V	680	248	331	387	140	200	280	171
TD-2000/315 SILENT 3V	825	312	373	432	152	260	335	192

Rozměry montážní konzole TD 1300/250 SILENT (490x305 mm), TD-2000/315 SILENT (615x370 mm)

Technické parametry

■ Skříň

je vyrobena z kvalitního ocelového galvanizovaného plechu, opatřeného epoxidovým lakem. Skříň obsahuje zvukovou izolaci (skelné vlákno). Skládá se z montážní konzole pro montáž na zeď nebo strop, hlukového absorberu a z motoru. Konstrukce umožňuje snadnou demontáž motorové části. Aerodynamické řešení sání zlepšuje a redukuje hluk.

■ Oběžné kolo

Oběžná kola jsou vyrobena z ocelového plechu.

■ Motor

Dvoupólový motor, jednofázový 230 V–50/60 Hz. Motory jsou sériově vybaveny tepelnou pojistkou, vinutí je v úpravě s ochranou proti vlhkosti s izolací třídy B a pracovní teplotou -20 až +60 °C. Uzávěřená kuličková ložiska mají tukovou náplň na dobu životnosti. Krytí IP44.

■ Svorkovnice

je umístěna na skříni ventilátoru a je odnímatelná. Jednoduchá instalace a zapojení, krytí IP55.

■ Regulace otáček

U střídavých motorů s trojím vinutím se otáčky přepínají ve třech stupních pomocí regulátorů

INTER 4P nebo COM 3. Lze též použít regulaci změnou napětí elektronickými regulátory REB (plynulá regulace) nebo transformátorovými regulátory REV (pětistupňová regulace).

■ Montáž

ventilátoru je možná v každé poloze ventilátoru. Skříň nesmí přenášet mechanické namáhání z potrubních rozvodů. Je nutné použít pružné připojení k potrubí.

■ Pokyny

Ventilátory typu TD SILENT jsou diagonální ventilátory, určené k montáži do kruhového potrubí. Jsou určeny k dopravě vzduchu bez mechanických částic, které by mohly způsobit abrazi nebo nevyváženost oběžného kola. Ventilátory nesmí být vystaveny přímému působení vívu počasí. Ventilátory je třeba skladovat v krytém a suchém skladu. Ventilátory jsou vyráběny za nejpřísnější výrobní kontroly v systému ISO 9001.

■ Příslušenství EL

- REB, REV, REP regulátor otáček (K 8.1)
- COM 3, INTER 4P přepínače otáček (K 8.1)
- REE 5 regulátor otáček (K 8.1)
- SQA čidlo kvality vzduchu (K 8.2)
- DT 3 elektronický spínač pro zpožděný doběh (K 8.2)
- DT 4 progr. časové relé (K 8.2)

- ZN zpožděný doběh s pevnou dobou (K 8.2)
- RTR prostorový termostat (K 8.2)
- HIG, HYG hygrometry (K 8.2)
- DTS PSA tlakový spínač (K 8.2)

■ Příslušenství VZT

- VBM spojovací manžeta (K 7.1)
- RSK zpětné klapky do potrubí (K 8.1)
- MSK, MSKT škrťací klapky (K 7.1)
- MAA, MTS tlumiče (K 7.1)
- Aluflex®, Sonoflex®, Greyflex® flexibilní hadice obyčejné nebo tlumící hluk (K 7.3)
- MBE elektrické ohřivače do kruhového potrubí (K 7.1)
- MBW vodní ohřivače do kruhového potrubí (K 7.1)
- MRW deskový rekuperátor (K 7.1)
- MFL filtry do kruhového potrubí (K 7.1)
- BDOP univerzální talířové ventily (K 7.2)
- EAK el. odvodní ventil (K 7.1)
- IT univerzální talířové ventily (K 7.1)
- PER venkovní samotížná klapka (K 7.1)



ErP conform



MIXVENT
jediný originál
od roku 1991

Typ	otáčky [min ⁻¹]	průtok [m ³ /h]	příkon [W]	proud [A]	napětí [V]	teplota [°C]	akust. tlak* [dB(A)]	připojení Ø [mm]	hmotnost [kg]	regulátor	přepínač otáček
TD-1300/250 SILENT 3V	2530	1320	204	0,90			35				
	2230	1160	163	0,70	230	-40 až +60	31	250	20	REB 1; REP 1.5 REV 1.5; REE 5	COM 3 INTER 4P
	2030	1040	144	0,60			28				
TD-2000/315 SILENT 3V	2670	1770	293	1,30			39				
	2490	1610	232	1,00	230	-40 až +60	33	315	25	REB 2,5; REP 1.5 REV 1.5; REE 5	COM 3 INTER 4P
	2240	1480	190	0,80			31				

* akustický tlak vyzářený do okolí je měřen ve vzdálenosti 3 m v ose ventilátoru s připojeným potrubím na straně sání i výtaku

Doplňující vyobrazení

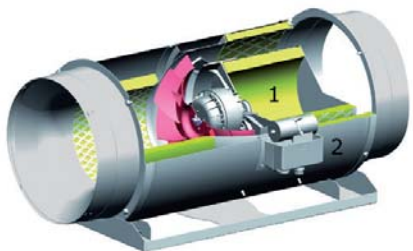

- 1. zvuková izolace (A2-s1, d0) skelné vlákno
- 2. vnější plášť



montážní konzola

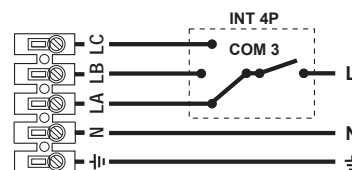

- LA – vysoké otáčky
- LB – střední otáčky
- LC – nízké otáčky



- 3. aerodynamický tvar na sání pro lepší průtok vzduchu a redukcii hluku
- 4. tlumící perforovaný povrch



jednoduchá údržba

Charakteristiky

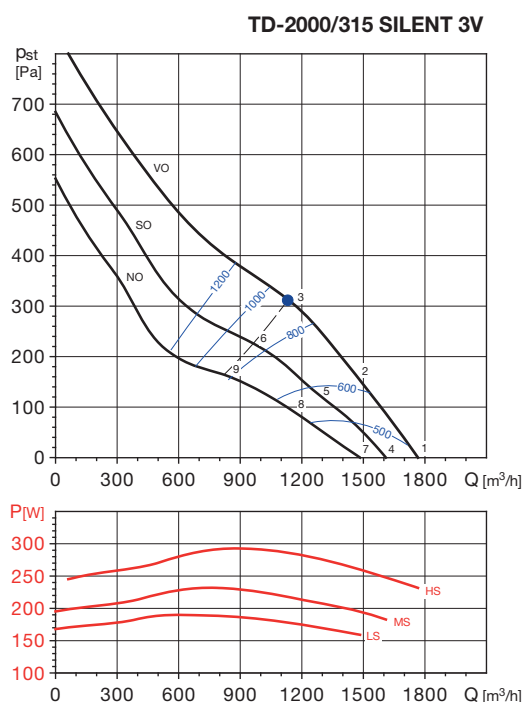
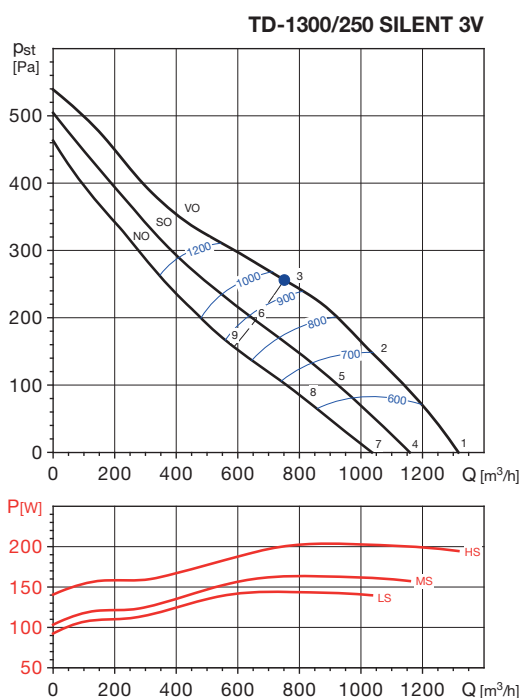

Výkonové charakteristiky

- Q: průtok v m³/h
- pst: statický tlak v Pa
- P: příkon ve W
- SFP: měrný výkon ventilátoru ve W/m³/s (modrá křivka)
- charakteristiky měřeny v souladu se standardy ISO 5801 a AMCA 210-99
- VO - vysoké otáčky
- SO - střední otáčky
- NO - nízké otáčky

Hlukové parametry

- akustický výkon v oktávových pásmech na sání, výtlaku a do okolí
- měřeno v souladu s ISO 5801

13

TD-1300/250 SILENT 3V

prac. bod	63	125	250	500	1000	2000	4000	8000	L _{WA} tot
1 sání	30	42	60	59	62	61	58	52	67
1 výtlak	33	45	60	68	72	65	54	48	74
do okolí	26	31	46	42	55	48	39	38	57
2 sání	32	43	62	60	61	60	56	51	67
2 výtlak	30	46	61	69	71	63	52	47	74
do okolí	28	32	48	43	54	47	37	37	56
3 sání	36	47	63	60	58	58	55	48	67
3 výtlak	32	51	62	69	67	60	51	44	72
do okolí	32	36	49	43	51	45	36	34	54
4 sání	27	39	57	56	59	58	55	49	65
4 výtlak	30	42	57	65	69	62	51	45	72
do okolí	23	28	43	39	52	45	36	35	54
5 sání	29	40	59	57	58	57	53	48	64
5 výtlak	27	43	58	66	68	60	49	44	71
do okolí	25	29	45	40	51	44	34	34	53
6 sání	33	44	60	57	55	55	52	45	64
6 výtlak	29	48	59	66	64	57	48	41	69
do okolí	29	33	46	40	48	42	33	31	51
7 sání	25	37	55	54	57	56	53	47	63
7 výtlak	28	40	55	63	67	60	49	43	70
do okolí	21	26	41	37	50	43	34	33	52
8 sání	27	38	57	55	56	55	51	46	62
8 výtlak	25	41	56	64	66	58	47	42	69
do okolí	23	27	43	38	49	42	32	32	51
9 sání	31	42	58	55	53	53	50	43	62
9 výtlak	27	46	57	64	62	55	46	39	67
do okolí	27	31	44	38	46	40	31	29	49

TD-2000/315 SILENT 3V

prac. bod	63	125	250	500	1000	2000	4000	8000	L _{WA} tot
1 sání	34	48	60	63	66	64	59	55	70
1 výtlak	42	54	67	69	73	66	52	49	76
do okolí	23	36	44	50	57	54	49	43	60
2 sání	34	49	63	62	65	64	60	55	70
2 výtlak	38	55	66	67	73	65	51	49	75
do okolí	23	37	47	49	56	54	50	43	60
3 sání	37	56	64	63	63	62	58	52	70
3 výtlak	36	61	68	71	68	62	49	46	74
do okolí	26	44	48	50	54	52	48	40	58
4 sání	32	46	58	61	64	62	57	53	69
4 výtlak	40	52	65	67	71	64	50	47	74
do okolí	21	34	42	48	55	52	47	41	58
5 sání	32	47	61	60	63	62	58	53	68
5 výtlak	36	53	64	65	71	63	49	47	73
do okolí	21	35	45	47	54	52	48	41	57
6 sání	34	53	61	60	60	59	55	49	67
6 výtlak	33	58	65	68	65	59	46	43	71
do okolí	23	41	45	47	51	49	45	37	55
7 sání	30	44	56	59	62	60	55	51	66
7 výtlak	38	50	63	65	69	62	48	45	72
do okolí	19	32	40	46	53	50	45	39	56
8 sání	29	44	58	57	60	59	55	50	65
8 výtlak	33	50	61	62	68	60	46	44	70
do okolí	18	32	42	44	51	49	45	38	54
9 sání	30	49	57	56	56	55	51	45	63
9 výtlak	29	54	61	64	61	55	42	39	67
do okolí	19	37	41	43	47	45	41	33	51

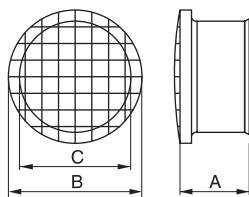

MRJ – ochranná mřížka

- ochrana proti dotyku a vniknutí cizích těles do ventilátoru. Montuje se na sání nebo výtlač, barva bílá

Typ	A	Ø B	Ø C
160+250	62	120	97
350	62	146	123
500/150	62	184	147
500/160	62	194	157
800	62	224	198
1000+1300	62	284	248
2000	62	346	312

13

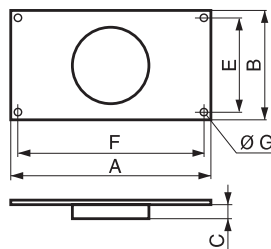

MAR – adaptér

- přechod jednoho ventilátoru MIXVENT-TD na čtyřhranné potrubí, barva bílá, balení 2ks

Typ	A	B	C	E	F	Ø G
350	264	180	33,3	160	244	9
500	320	220	37	200	300	9
800	355	240	37	220	335	9
1000+1300	440	290	42	270	420	9
2000	540	355	52	355	520	9

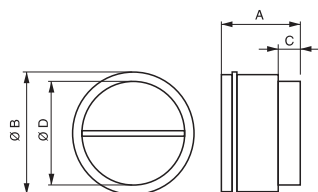

MCA – zpětná klapka násuvná

- pro vytvoření kombinace MIXVENT-TWIN, zejména ve spojení s MAR, MBR a KTB, barva bílá

Typ	A	Ø B	C	Ø D
160+250	107	109	31,5	94,5
350	107	136	31,5	119,5
500/150	121	163,5	35	147
500/160	121	173,5	35	157
800	131,5	214	35	197,5
1000+1300	164	264,5	42	248
2000	205	330	50	312

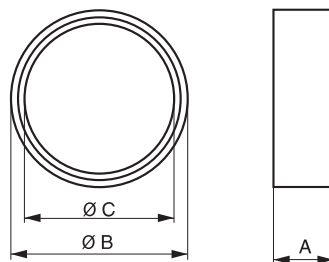

MBR – spojka

- pro sériové spojení dvou ventilátorů MIXVENT-TD, umožňuje vytvořit kombinaci MIXVENT-TDx2, barva bílá

Typ	A	Ø B	Ø C
350	68	134	123
500/150	68	158	147
500/160	72	168	157
800	72	209	198
1000	90	259	248
1300	90	259	248