



KROK 1: PŘÍPRAVA MÉDIA

SKENOVAT
sledovat naše
Tkáňová kultura
Video postupu:



⚠ ODMĚTNUTÍ ODPOVĚDNOSTI:

- Veškeré sterility práce provádějte pod pracovní zónou, pokud není uvedeno jinak.
- Při práci v pracovní zóně vždy používejte rukavice a pokrývku obličeje.
- Každá nádoba s kapalinou umístěná v autoklávu musí mít volně otevřené víko.
- Mezi procesy v pracovní zóně nastříkejte rukavice alkoholem.

1A. Nasypte jedno balení 125 ml prášku Shoots nebo Roots média (M) do
Nádoba na médium o objemu 250 ml.

1B. Nalijte filtrovanou vodu (W) do nádoby s médiem až do objemu 125 ml a zavřete víko.

1C. Protřeptejte nádobu s médiem, dokud se roztok zcela nerozpustí.

1D. Umístěte požadované množství kultivačních nádob a nádobku s médiem do
Autokláv pro celý cyklus.

1E. Vyčistěte a sterilizujte pracovní zónu Flow Hood alkoholem
ubrousky (vnitřní a přední plochy).

1F. Předměty z autoklávu umístěte přímo pod průtokový kryt a nechte vychladnout přibližně na
45-54 °C (113 °C - 130 °F) nebo na co nejrychlejší manipulaci.

1G. Než se roztok změní na gel, naplňte každou kultivační nádobu do ¼ roztokem média
(M) a kap.

1H. Nechte kultivační nádoby usadit, dokud se médium nezmění na gel.

1I. Kultivační nádoby vložte zpět do krabice s našadím Flow Hood nebo do chladu
temné místo.

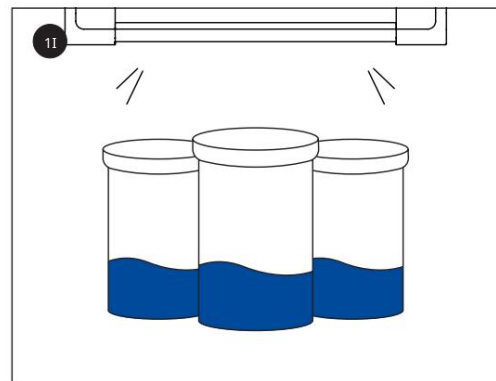
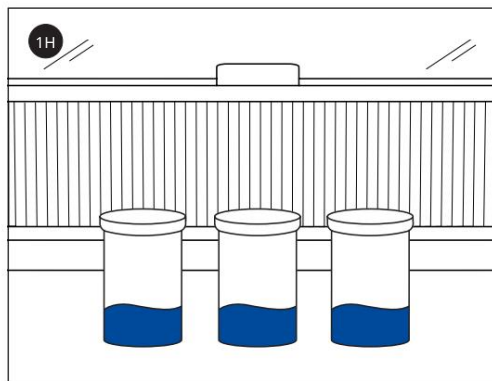
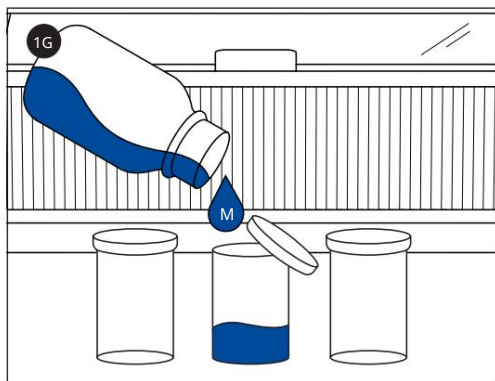
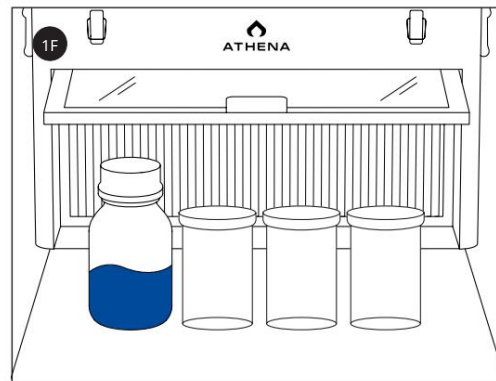
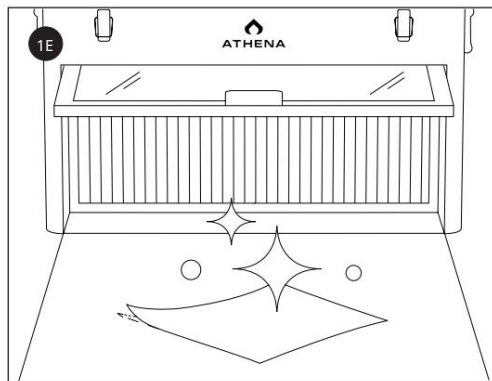
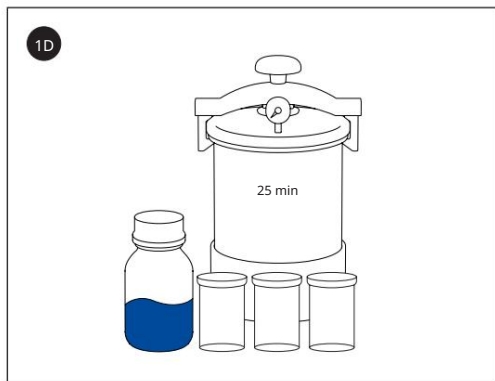
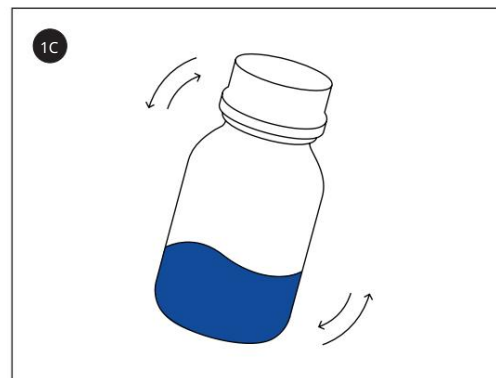
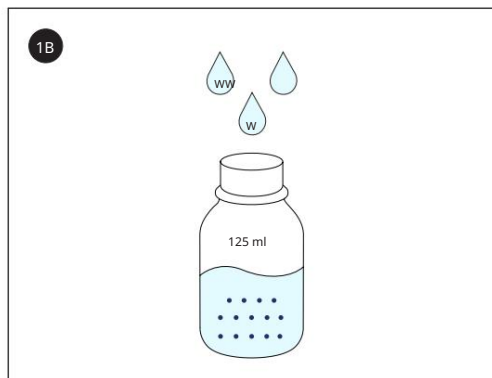
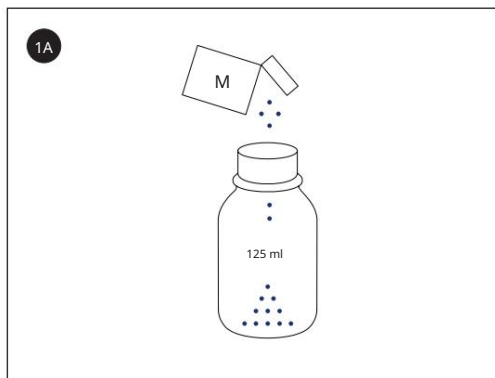

Před použitím tohoto produktu si přečtěte celý návod k použití, podmínky záruky a omezení odpovědnosti. Pokud podmínky nejsou přijatelné, okamžitě vraťte neotevřený obal produktu. Používáním tohoto produktu uživatel nebo kupující přijímá následující podmínky, vyloučení záruky a omezení odpovědnosti.
PODMÍNKY: Směs je pro pouziti vysoké ho v jrobru se m e l i dob f e dodržet a musí být spln e ny. Nicméně, je to imp oss ib letoe limin sn e d i veškerá rizika spojená s epoužíváním t i produ ctu. Zranění na úrodě, v účinnosti nebo v jiných nesnášenlivých důsledcích může být způsobeno takovými faktory, jako jsou povětrnostní podmínky, přítomnost tepelných materiálů, které se vztahují k kontrole Athena A g, Inc. c. Všechna taková zranění a účinnosti jsou poskytnuta pouze za účelem ilustrace a nezpůsobují žádné jiné výlohy, výlohy nebo předpokládané, o obchodní schopnosti nebo schopnosti, které nejsou sst nebo pro zvláštní účel nebo z jiného důvodu, tento text končí za ním prohlášení uvedená na štítku produktu. No agen tof Ve společnosti hena Ag, Inc. Je oprávněna vést jakoukoliv válku, která přesahuje její údržbu, nebo upravovat válku, která jí udržela. V rozsahu, který je v souladu s platným právem, je společnost Hena Ag, Inc. se zřídka jakékoli odpovědnosti za zvláštní, náhodné nebo následné škody způsobené používáním nebo manipulací s jeho produktem. OMEZENÍ ODPOVĚDNOSTI: V rozsahu, který je v souladu s platnými právními předpisy, škody nebo škody vyplývající z použití nebo manipulace s tímto produktem, ať už ve smlouvě, záruce, deliktů, nedbalosti, objektivní odpovědnosti nebo jinak, jsou výslovně vyloučeny a nepřijímají se. © 2019 Athena Ag, Inc. Všechny práva vyhrazena. Athena Ag, Inc. s volby, výměna produktu.

Sledujte nás na Instagramu!

@Athena.Ag

A01.002

AthenaAg.com

ATHENA®